

X-TERRA INTREPID

MANUAL DO USUÁRIO





MINELAB

Conteúdo

INÍCIO RÁPIDO	2
VISÃO GERAL DAS PEÇAS	3
MONTAGEM	4
CONTROLES	6
TELA	7
OPERAÇÃO	8
CONFIGURAÇÕES DO DETECTOR	9
Volume	9
Sensibilidade	9
Para ajustar o nível de sensibilidade	9
Ruído excessivo	9
LOCALIZAÇÃO	10
Localizar um destino com a Localização	10
MEDIDOR DE PROFUNDIDADE	1
IDENTIFICAÇÃO DO ALVO	11
Número de identificação do alvo	11
Grupos-alvo	11
Exemplos de destinos	11
Tons de destino	11
BATERIAS	12
Nível da bateria	12
MANUTENÇÃO E SEGURANÇA DO DETECTOR	13
SOLUÇÃO DE PROBLEMAS	14
ESPECIFICAÇÕES TÉCNICAS	15
CONFORMIDADE	16

Início rápido

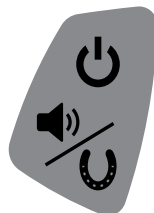
1. Ligue



2. Aguarde 5 segundos



3. Comece a detectar

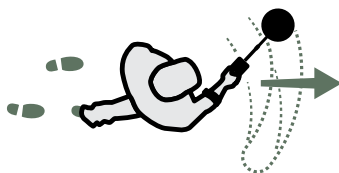

Visão geral das peças

1. CAIXA DE CONTROLE

2. Alto-falante
3. Soquete do conector da bobina
4. Compartimento da bateria
5. Tampa da bateria

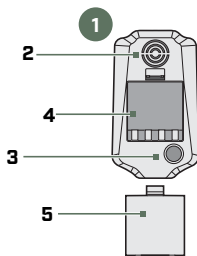

6. MONTAGEM DA ALÇA

7. Gancho de posicionamento
8. Parafusos da caixa de controle
9. Fechadura
10. Alça
11. Trava de ajuste do apoio de braço
12. Eixo superior
13. Apoio de braço com suporte

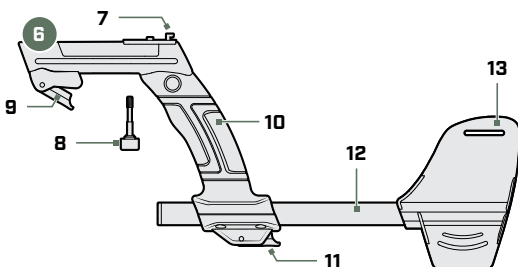

14. EIXO CENTRAL

15. Fechadura

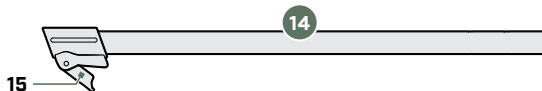

16. EIXO INFERIOR

17. Arruelas de borracha (x2)
18. Porca e parafuso da cabeça do sensor

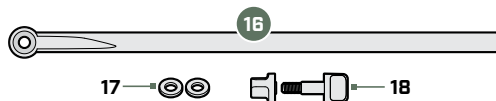

19. CABEÇA DE DETECÇÃO

20. Placa de proteção
21. Suporte para garfo
22. Cabo da cabeça do sensor
23. Conector da cabeça do sensor

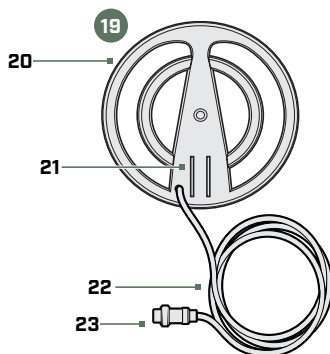

Montagem

MONTAR AS ÁRVORES

1. Destruvar a fechadura.
2. Insira o eixo central na alça e o eixo inferior no eixo central.
3. Travar a fechadura.

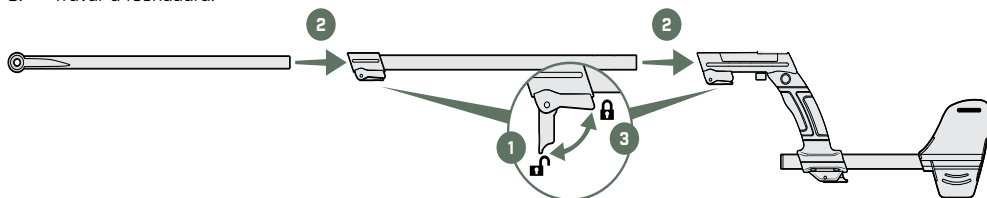

FIXAR A CAIXA DE CONTROLE

4. Coloque a caixa de controle no gancho de posicionamento na parte superior da alça.
5. Em seguida, fixe com o parafuso da caixa de controle.

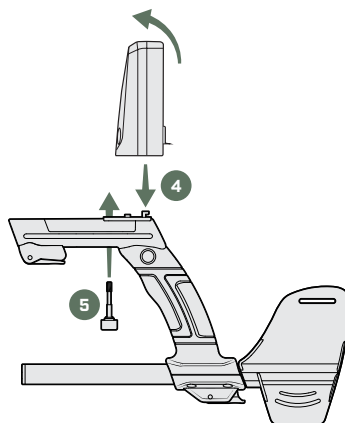

CONECTE O CABEÇOTE DE DETECÇÃO

6. Verifique se as arruelas de borracha estão inseridas no eixo inferior.
7. Deslize o eixo inferior no suporte do garfo da cabeça do sensor, alinhando os orifícios. Prenda usando o parafuso e a porca de plástico fornecidos.

CUIDADO: Não use ferramentas para apertar - o aperto excessivo pode resultar em danos.

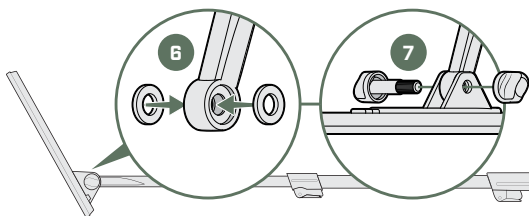

Montagem *(continuação)*

ENROLE O CABO E CONECTE-O

8. Enrole o cabo da cabeça do sensor ao redor do eixo o suficiente para pegar a folga, mas de forma que a cabeça do sensor ainda possa se inclinar sem esforço.
9. Alinhe o conector da cabeça do sensor com o soquete na parte traseira da caixa de controle. Ficha.

CUIDADO: Não force o conector se houver resistência - isso pode danificá-lo.

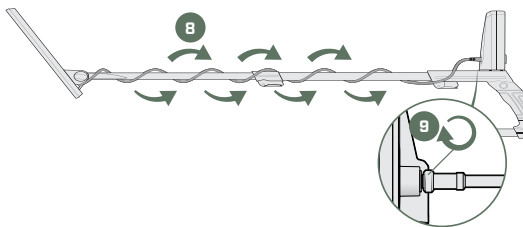

AJUSTE O COMPRIMENTO DO DETECTOR

10. Abra a trava de ajuste do apoio de braço.
11. Descanse o braço no apoio de braço e ajuste-o se necessário; o apoio de braço deve ser posicionado logo abaixo do cotovelo.
12. Travar a fechadura.

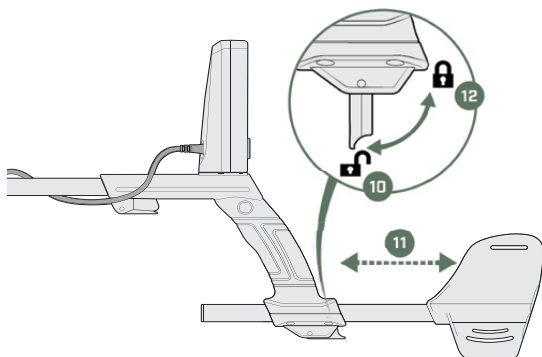

INSIRA AS PILHAS

13. Remova a tampa da bateria.
14. Coloque as duas pilhas alcalinas de 9V dentro do compartimento da bateria. Certifique-se de que os terminais estejam alinhados corretamente com os símbolos de polaridade (+ e -).
15. Recoloque a tampa da bateria.

CUIDADO: Desligue o detector antes de trocar as baterias.

Consulte a página 12 para obter outras informações importantes sobre baterias.

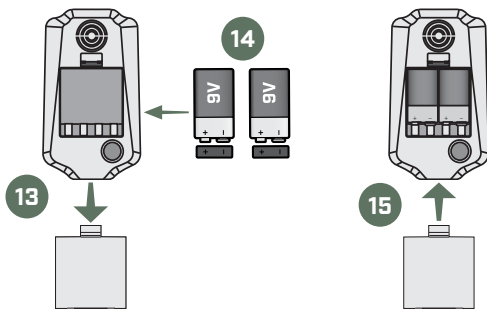

Controls

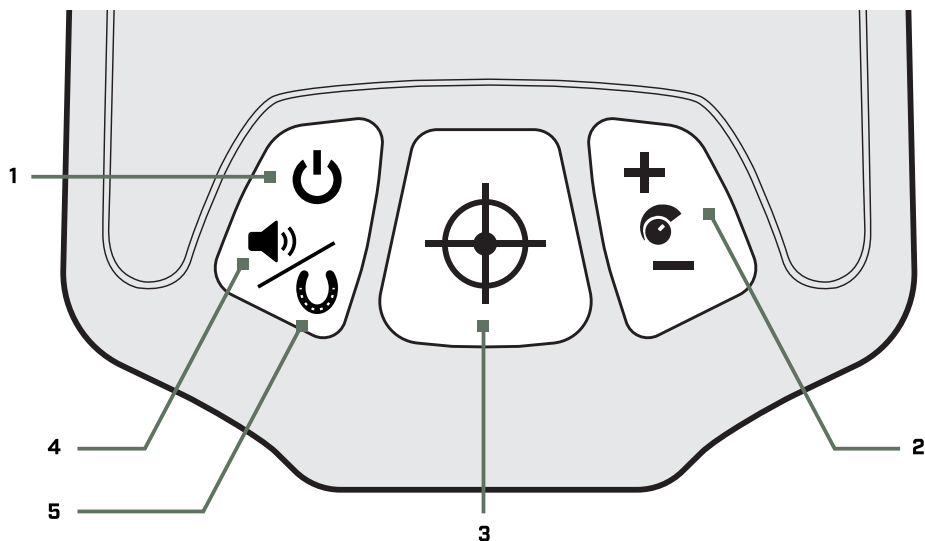

LIGAR / DESLIGAR

Permite ligar e desligar o detector.

MENOS [-] / MAIS [+]

Ajuste o nível de sensibilidade [página 9].

LOCALIZAÇÃO

Pressione e segure para usar o Modo de Localização para localizar com precisão um alvo detectado [página 10].

AJUSTE DE VOLUME (MODO DE PESQUISA)

Ajusta o nível de volume do áudio do mais baixo para o mais alto [página 9].

Pressione e segure para alterar o modo de pesquisa.

PRESSÃO LONGA

Permite alternar entre a unidade TODOS OS METAIS e NÃO FERRO.



Observação: O detector desligará automaticamente se nenhum botão for pressionado ou se nenhum alvo for detectado em 15 minutos.

Display

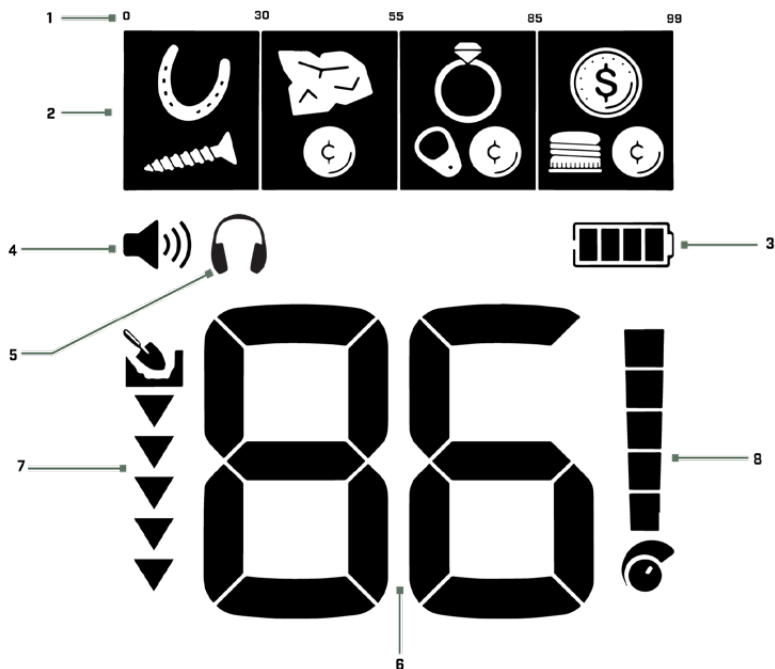

REFERÊNCIA DE ID DE DESTINO

Um guia de referência indicando os tipos de metas que podem ser encontradas para o grupo-alvo correspondente.

NÍVEL DA BATERIA

Indica o nível atual da bateria [página 12].

NÍVEL DE VOLUME

Exibe o volume de áudio do detector [página 9]

INDICADOR DE CAPACETE

Os fones de ouvido são compatíveis com o INTREPID e devem ser adquiridos separadamente.

NÍVEL DE SENSIBILIDADE

Ajuste o nível de sensibilidade [página 9].

NÚMERO DE IDENTIFICAÇÃO DO ALVO

Exibe o valor numérico de um alvo detectado, dando a você uma boa chance de identificar um objeto antes de cavar. O número é atribuído com base na composição metálica de um alvo, com metais ferrosos atribuídos a IDs baixos variando de 0 a 30 e metais não ferrosos atribuídos a IDs mais altos variando de 31 a 99.

Por exemplo, um quarto DS sempre exibirá o mesmo número de identificação de destino [ID] [86].

MEDIDOR DE PROFUNDIDADE

Indica a profundidade aproximada de um destino detectado (ID da página).

Operação

Essas etapas vão além do início rápido e explicam como colocar seu detector em funcionamento com sucesso, desde a inicialização até a recuperação de um alvo.

1. LUZ

Pressione o botão de alimentação  para ligar o detector e aguarde alguns segundos para que a calibração de inicialização seja concluída.

2. INICIAR DETECÇÃO

A cabeça do detector não detecta metal quando estacionária - mantenha a cabeça do detector em movimento.

Varra a cabeça perto e paralela ao chão. Evite tocar o chão ou bater na cabeça. Isso maximiza a profundidade de detecção e melhora a resposta a objetos pequenos.

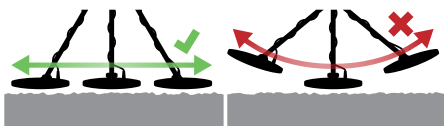

Varra a cabeça no chão em um movimento lateral enquanto caminha lentamente para a frente no final de cada varredura. A velocidade média de varredura é de 2 a 3 segundos da direita para a esquerda para a direita.

Sobreponha ligeiramente a varredura anterior para garantir a cobertura total do solo.

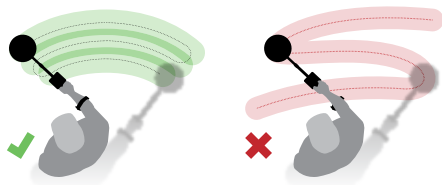

3. DETECTANDO UM ALVO

Quando um alvo é detectado, o detector emite um bipe e o visor exibe um número de identificação do alvo. O ícone do grupo-alvo correspondente também piscará, indicando o tipo de objeto que você encontrou.

O medidor de profundidade [página 10] na tela mostra a profundidade aproximada do alvo enterrado, dando uma ideia de quão profundo cavar.

4. DETECTAR UM LOCAL DE DESTINO

Depois de detectar um alvo para cavar, use o recurso Localização para especificar a localização exata do alvo. Isso permite que você cave um buraco menor, o que permite recuperar o alvo mais rápido e limpo. Siga as etapas descritas em "Localizar um alvo com localização" na página 10.

5. RECUPERAR O DESTINO

Cave cuidadosamente o alvo, tomando cuidado para não danificá-lo com sua ferramenta de escavação.

Depois de recuperar o alvo, verifique o buraco novamente caso ainda haja alvos.

6. PREENCHA O BURACO

Sempre preencha seu buraco quando terminar de cavar.

FATORES QUE INFLUENCIAM A DETECÇÃO

A precisão da detecção às vezes pode ser afetada pelos seguintes fatores:

- O ângulo do alvo enterrado no solo.
- A profundidade do alvo.
- O nível de oxidação/ferrugem do alvo.
- O tamanho do alvo.
- Interferência elétrica no ambiente.

Em solo altamente mineralizado, solo fértil ou areia molhada, o detector pode soar mesmo que não haja metal. Nesse caso, você pode diminuir a sensibilidade ou elevar a cabeça de pesquisa acima do solo.

As ferramentas de escavação de metal também afetarão a detecção se estiverem perto do cabeçote de busca. É melhor colocá-los um pouco mais longe.

Configurações do detector

VOLUME

Ajustar o volume altera o volume dos sinais do alvo.

Pressione a tecla Volume para alternar entre as configurações de volume de baixo para alto. Quando o volume máximo for atingido, pressionar a tecla Volume retornará ao nível de volume mais baixo.



O botão Volume

O indicador de nível de volume na tela exibe o nível de volume atual. Cada barra representa um nível.



O indicador de nível de volume

SENSIBILIZAÇÃO

O detector INTREPID é muito sensível e sua sensibilidade pode ser ajustada. Ajustar o nível de sensibilidade de acordo com as condições de detecção individuais ajuda a maximizar a profundidade de detecção.

Sempre escolha a configuração de sensibilidade estável mais alta para garantir o desempenho ideal.

O indicador de nível de sensibilidade no visor exibe o nível de sensibilidade atual. Cada barra representa um nível.



O indicador de nível de sensibilidade

Para ajustar o nível de sensibilidade

1. Segure a antena parada, pressione o botão Mais **+** para aumentar a sensibilidade até que sinais falsos comecem a ocorrer.
2. Pressione o botão Menos **-** para reduzir a sensibilidade apenas o suficiente para que os sinais falsos desapareçam.
3. Escaneie o cabeçote de detecção sobre uma área aberta do terreno e reduza ainda mais o nível de sensibilidade se o ruído de fundo persistir.

Ruído excessivo

Ruído excessivo pode ocorrer durante a detecção. Isso pode ser devido à interferência elétrica ambiental de fontes como linhas de energia, torres de telefonia celular ou outros detectores de metais.

Se o ruído for um problema, tente as etapas a seguir até que o ruído seja eliminado.

1. Mantenha as fontes locais de interferência elétrica afastadas.
2. Reinicie o detector.
3. Se reiniciar o detector não eliminar o ruído excessivo, tente reduzir o nível de sensibilidade.

MODOS DE PESQUISA

O detector INTREPID possui dois modos de busca para ajudá-lo a localizar diferentes tipos de objetos metálicos. Pressionar e segurar o botão Volume alterna entre os modos TODOS OS METAIS (padrão) e NÃO FERRO.

Use o modo TODOS OS METAIS para encontrar todos os alvos de metal.

Use o modo TODOS OS METAIS para filtrar sucata.

No modo NÃO FERRO, o grupo-alvo FER (1-30) não é exibido no LCD.

Localização

O indicador de localização permite que você restrinja rapidamente a localização de um alvo enterrado, permitindo que você determine sua localização exata antes de cavar.

Quando a função Localização é ativada, o detector emite um som quando o cabeçote de detecção de busca está parado sobre um alvo.

LOCALIZAR UM DESTINO COM LOCALIZAÇÃO

1. Segure a antena longe da localização aproximada do alvo e, em seguida, pressione e segure o botão Localização para ativar a Localização. O número de identificação do alvo começa a piscar "PP". Aguarde até que "PP" pare de piscar.



O botão Localização

2. Escaneie lentamente o cabeçote de detecção sobre a localização do alvo.
3. Localize o centro do alvo ouvindo o sinal mais forte.
4. Gire o cabeçote de detecção de pesquisa movendo-se para o lado do alvo. Repita as etapas 2 e 3.
5. O alvo estará localizado onde o sinal mais forte soou.
6. Solte a tecla Localização e retorne à detecção normal.

Medidor de profundidade

O medidor de profundidade mostra a profundidade aproximada de um alvo detectado.

O medidor de profundidade é apenas um guia. Menos setas indicam um alvo mais raso, mais setas indicam um alvo mais profundo. A precisão pode variar dependendo do tipo e tamanho do alvo, bem como das condições do terreno.

Depois que um alvo é detectado, o indicador de profundidade permanece exibido na tela LCD por 3 segundos ou até que o próximo alvo seja detectado.

Se não houver detecção, o ícone do medidor de profundidade e as setas serão desativados.

Aqui está um exemplo de um medidor de profundidade e leitura aproximada da profundidade alvo para uma moeda de 25 centavos dos EUA.

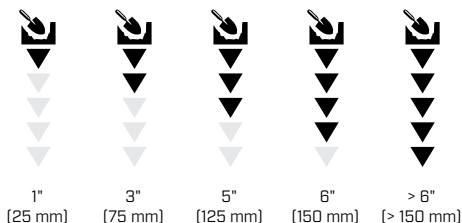

Identificação de alvos

NÚMERO DE IDENTIFICAÇÃO DO ALVO

Os IDs de alvo variam de 0 a 99, com alvos de ferro variando de 0 a 30.

Quando um alvo é detectado, ele é representado por um número que aparece no campo ID do alvo na tela. Indica as propriedades ferrosas ou não ferrosas do alvo para uma identificação rápida e fácil.

Por exemplo, um quarto de dólar dos EUA tem um ID de destino de 86. Isso significa que sempre que um alvo com um ID de 86 é detectado, há uma boa chance de que seja 25 centavos de dólar americano.



O último ID de destino detectado permanece exibido por 5 segundos ou até que outro alvo seja detectado.

Se não houver detecção, ou se o detector passar por cima de um alvo rejeitado, a tela exibirá dois traços grandes.

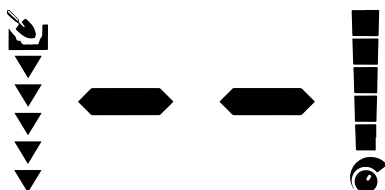





GRUPOS-ALVO

Os grupos-alvo estão localizados na parte superior da tela.

Cada número de ID de destino está associado a um ícone de grupo de destino que pisca quando esse tipo de destino é detectado.

Exemplos de alvos

Os alvos exibem uma ampla variedade de propriedades metálicas, razão pela qual nenhum alvo pode ser identificado com certeza. Esta tabela é apenas para fins informativos.

Série ID	Tipos de alvos
 1-30	Ferro
 31-55	Peças Pequenas, Joias Finas, Folha de Alumínio, 5¢ US
 56-85	Moedas medianas, Puxadores de Zíper de Joias, 1¢ US, Puxadores de Zíper, 10 US
 86-99	Moedas Grandes, Moedas de Prata, EUA 25, Tampas de Garrafa, Moedas de Prata, EUA 50

TONS DE ALVO

Os grupos de ID de alvo recebem tons de alvo de diferentes tons para que o operador possa classificar amplamente o ID de destino sem ter que olhar para a tela.

O INTREPID tem três tons-alvo: baixo, médio e alto.

A posição de pitch break é o ponto na escala de identificação do alvo no qual o pitch alvo se move de um pitch para outro.

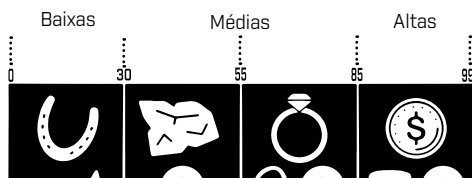

Pilhas

Duas baterias de 9 V são necessárias para alimentar o INTREPID. Recomenda-se o uso de pilhas alcalinas.

Substitua as baterias quando não houver mais marcadores no indicador de nível da bateria.



As baterias precisam ser substituídas

NOTA: Substitua ambas as baterias por baterias novas ao mesmo tempo - não misture baterias usadas e novas.

AVISO PRÉVIO: Descarte as baterias usadas de maneira adequada. Nunca as entere ou queime.

AVISO PRÉVIO: Se você não for usar o detector por uma semana ou mais, remova as baterias. As baterias podem vaziar produtos químicos que podem destruir peças eletrônicas; Portanto, não armazene o detector por longos períodos de tempo se ele contiver baterias.

NÍVEL DA BATERIA

O indicador de nível da bateria mostra o nível atual da bateria. O indicador de nível da bateria é apenas aproximado.

Quando o nível da bateria estiver muito baixo, o detector desligará automaticamente.



O indicador de nível da bateria

Manutenção e segurança do detector

- Lave as mãos antes de manusear o detector após aplicar protetor solar ou repelente de insetos.
- Não use solventes para limpeza. Use um pano úmido com sabão suave.
- Nunca permita que o detector entre em contato com gasolina ou outros líquidos à base de petróleo.
- Evite a entrada de areia e cascalho nas árvores e fixações (por exemplo, montagem da junta da cabeça do sensor e bloqueios). Se a areia e os cascalhos se acumularem nestes lugares, devem ser limpos com um pano úmido.
- Não coloque o detector ou acessórios em contato com objetos pontiagudos, pois isso pode causar arranhões e danos.
- Se as árvores estiverem visivelmente arranhadas, limpe-as bem com um pano úmido.
- Não deixe o detector em condições excessivas de frio ou calor por mais tempo do que o necessário. Cobri-lo quando não estiver em uso ajuda a protegê-lo. Evite deixá-lo em um veículo quente.
- Certifique-se de que o cabo da cabeça do sensor esteja em boas condições e não esteja sujeito a estresse excessivo.
- Tome precauções ao transportar ou armazenar o detector. Embora o detector seja feito de materiais de mais alta qualidade e tenha sido submetido a rigorosos testes de durabilidade, a tela pode ser propensa a arranhões ou danos graves se não for tratada com o devido cuidado.
- Não exponha o detector a temperaturas extremas. A faixa de temperatura de armazenamento está entre -20°C e +70°C [-4°F a +158°F].
- Não exponha acessórios não listados como à prova de vazamentos a líquidos ou umidade excessiva.
- Não permita que crianças brinquem com o detector ou acessórios; Peças pequenas representam um risco de asfixia.
- Remova as baterias antes do transporte aéreo ou para períodos de armazenamento superiores a uma semana.

Solucionando problemas

O detector não liga ou desliga sozinho

1. Substitua as pilhas.

O detector não detecta nada

2. Certifique-se de escanear o cabeçote de detecção perto o suficiente do solo (ou seja, certifique-se de que o cabeçote de detecção esteja perto o suficiente do alvo para detectá-lo).
3. Certifique-se de que o cabeçote de detecção de pesquisa esteja conectado corretamente.
4. Aumente o nível de sensibilidade [página 9].

Ruído errático/excessivo

1. Reinicie o detector e verifique se há ruído novamente.
2. Mantenha as fontes locais de interferência elétrica afastadas.
3. Reduza o nível de sensibilidade [página 9].

Vários grupos-alvo estão piscando e vários sinais sonoros são emitidos.

1. Você pode detectar vários alvos diferentes ao mesmo tempo (objetos sobrepostos).
2. O objeto detectado é complexo (enferrujado ou composto por vários tipos de metais), portanto o detector não é capaz de identificá-lo corretamente. Tente se aproximar do alvo de diferentes ângulos.

Especificações técnicas

Frequência de operação	5,82 kHz
Sensibilização	5 níveis
Volume	3 níveis
Tons de alvo	3 tons (baixo, médio, alto)
Segmentos de discriminação	4 segmentos
Modo de localização	Sim
ID do destino	0 a 99
Medidor de profundidade	5 níveis
Comprimento	Estendido: 55 pol (140 cm) Dobrado: 28,3 pol (72 cm)
Peso (sem baterias)	2,7 libras (1,2 kg)
Tela	LCD monocromático
Cabeçote de detecção fornecido	10" concêntrico
Saída de áudio	Alto-falante embutido
Acessórios adicionais incluídos	2× baterias de 9 V
Impermeável	Cabeça de detecção à prova d'água até 3,3 pés (1 m)
Faixa de temperatura operacional	-10 °C a +40 °C [+14 °F a +104 °F]
Faixa de temperatura de armazenamento	-20 °C a +70 °C [-4 °F a +158 °F]

O equipamento pode variar dependendo do modelo ou dos elementos solicitados com seu detector. A Minelab reserva-se o direito de responder ao progresso técnico contínuo, introduzindo alterações no design, equipamento e características técnicas a qualquer momento. Para obter as especificações mais atualizadas do seu detector INTREPID, visite www.minelab.com

Compliance

DECLARAÇÃO DA FEDERAL COMMUNICATIONS COMMISSION (FCC)

Este dispositivo está em conformidade com a Parte 15 das Regras da FCC. A operação está sujeita às duas condições a seguir: (1) este dispositivo não pode causar interferência prejudicial e (2) este dispositivo deve aceitar qualquer interferência recebida, incluindo interferência que possa causar operação indesejada.

Parte responsável nos Estados Unidos:

MINELAB AMERICAS INC, 123 Ambassador Drive, Suite 123, Naperville, IL 60540, EUA Gerente de conformidade
[c@minelab.com.au



Este símbolo indica que o aparelho e seus acessórios elétricos não devem ser descartados com o lixo doméstico. Esses itens não devem ser descartados com o lixo municipal indiferenciado e devem ser levados a um ponto de coleta aprovado para reciclagem e descarte adequado. Consulte 2012/19/UE (resíduos de equipamentos elétricos e eletrônicos).

Ten symbol oznacza, że urządzenia i jego akcesoriów elektrycznych nie wolno wyrzucać razem z odpadami domowymi. Przedmiotów tych nie wolno wyrzucać razem z nieposortowanymi odpadami domowymi oraz należy je przekazać do certyfikowanego punktu zbiórki w celu recyklingu i właściwej utylizacji. Patrz Dyrektywę 2012/19/UE (Zużyty sprzęt elektryczny i elektroniczny).

Representante autorizado da UE
representante: Minelab International Ltd., Penrose One, Penrose Dock, T23KW81,
Irlanda minelab@cminelab.ie

Este trabalho está licenciado sob uma Licença Creative Commons Atribuição-
NãoComercial-SemDerivações 4.0 Internacional (CC BY-NC-ND 4.0) Internacional.

Para visualizar uma cópia desta licença,
visite: <http://creativecommons.Org/licenses/by-nc-nd/4.0/>

DECLARAÇÃO DE CONFORMIDADE SIMPLIFICADA DA UE E UKCA

Por meio deste, a Minelab Electronics Pty Ltd declara que o tipo de equipamento de rádio [ver equipamento listado na Tabela 1] está em conformidade com a Diretiva 2014/53/UE e o Regulamento de Equipamentos de Rádio 2017 [S.I. [2017/1206], o texto completo das declarações de conformidade UE e UKCA está disponível no seguinte endereço de internet: www.minelab.com/compliance

UPROSZCZONA DEKLARACJA ZGODNOŚCI UE

Niniejszym firma Minelab Electronics Pty Ltd deklaruje, że typ urządzenia radiowego [patrz urządzenia wymienione w tabeli 1] jest zgodny z dyrektywą 2014/53/UE. Pełny tekst deklaracji zgodności UE jest dostępny pod następującym adresem internetowym: www.minelab.com/compliance

Tabela 1



INTREPID



5.82 kHz



< -30 dBm



www.minelab.com

4901-0523-1